

Skrzynka elektryczna, sterownik
 Elektroschrank, Microprozessorsteuerung
 Electrical box, controller
 Электрический ящик, Командоконтроллер

Uziemienie
 Erdung
 Ground
 Заземление

Wlot powietrza chłodzącego
 Kuhlufteingang
 Cooling air inlet
 Впуск охлаждающего воздуха

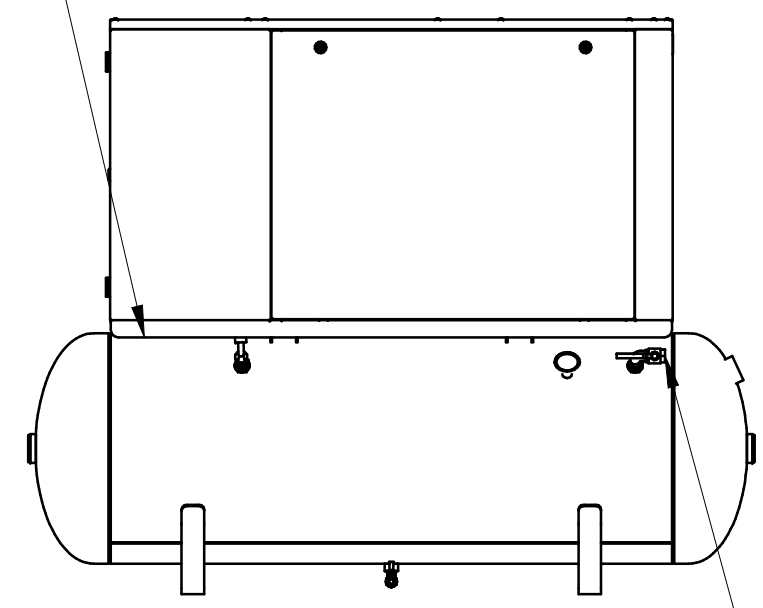
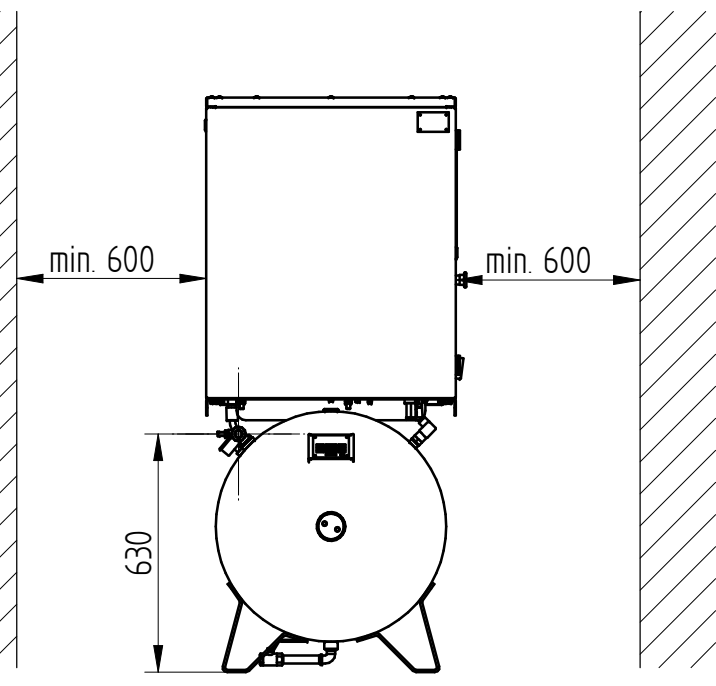
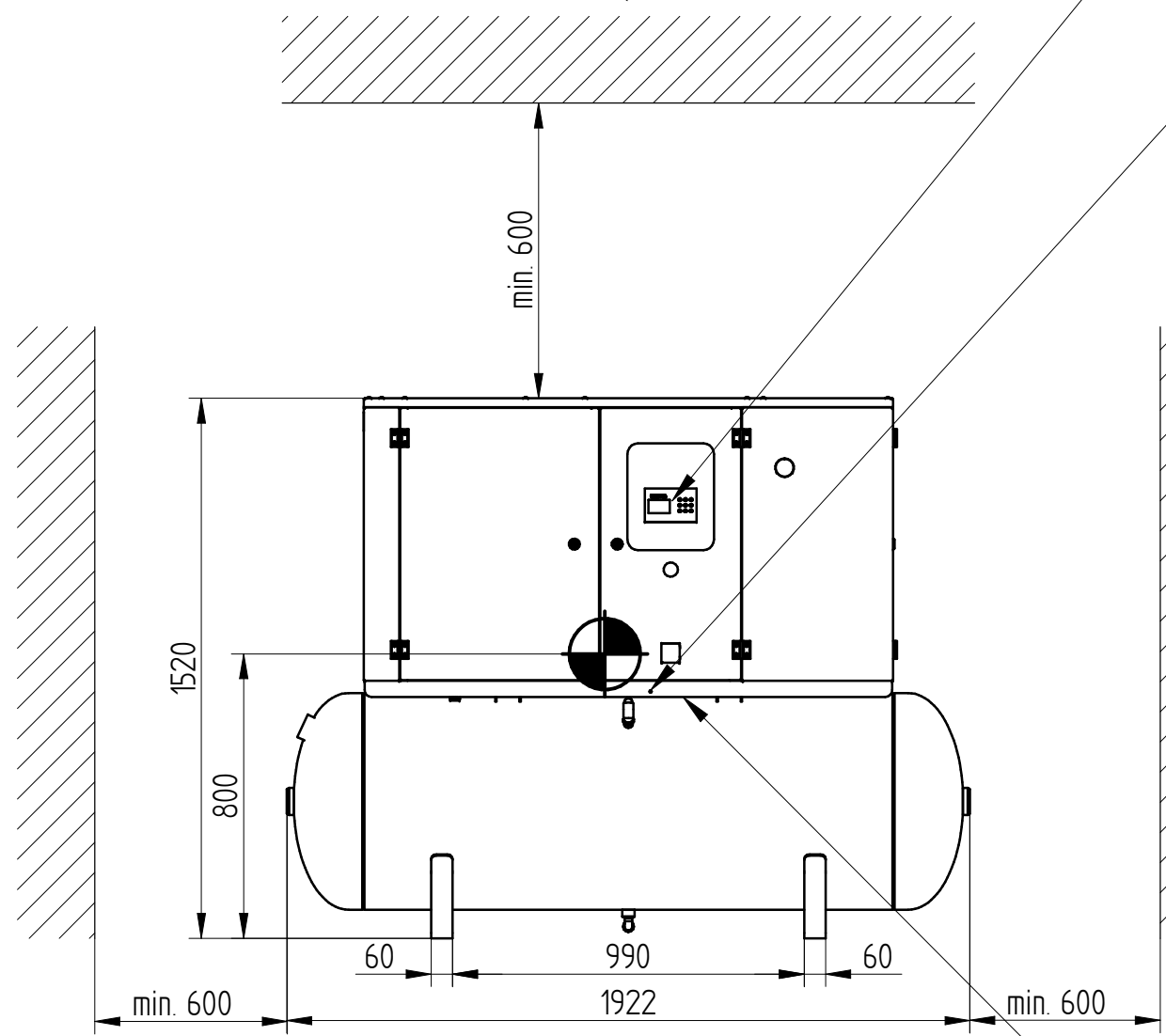

Wylot sprężonego powietrza G3/4 "
 Druckluftauslass
 Compressor air outlet
 Выпуск сжатого воздуха

Zasilanie
 Stromversorgung
 Power feed
 Питание

Wylot powietrza chłodzącego
 Kuhlluftaustritt
 Cooling air outlet
 Выпуск охлаждающего воздуха

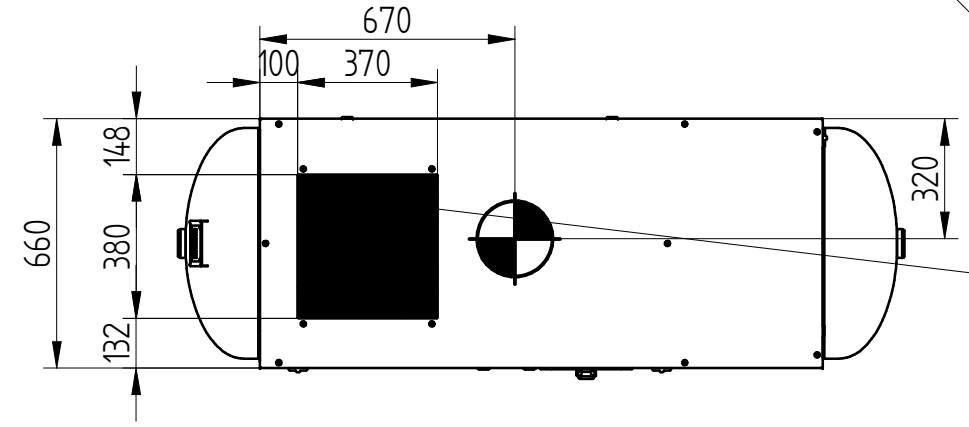

Airpol KT PR 11
 Przedsiębiorstwo Produkcji Sprężarek
 Airpol sp. z o.o.
 ul. Nieszawska 15c 61-021 Poznań